

Écouteurs intra-auriculaires avec enceinte Bluetooth®

fr Mode d'emploi

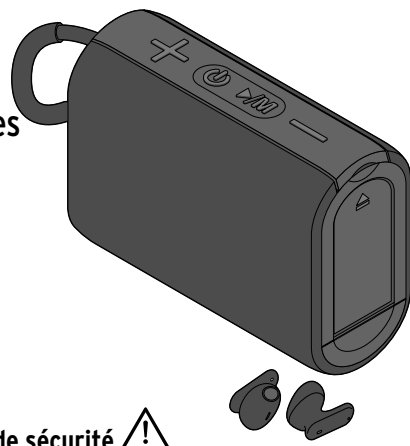

Consignes de sécurité

Attention: lisez attentivement les consignes de sécurité et n'utilisez cet article que de la façon décrite dans ce mode d'emploi afin d'éviter tout risque de détérioration ou de blessure. Conservez ce mode d'emploi pour pouvoir le consulter ultérieurement. Si vous donnez, prêtez ou vendez cet article, remettez ce mode d'emploi en même temps que l'article.

Domaine d'utilisation

Les écouteurs intra-auriculaires avec enceinte servent à diffuser du son via **Bluetooth®** à partir d'appareils mobiles externes tels que les smartphones, tablettes, ordinateurs portables, etc. D'autres prises de connexion permettent d'écouter de la musique à partir d'autres appareils de lecture sans **Bluetooth®** (p. ex. lecteur CD), de clés USB ou de cartes mémoire SD. L'article est conçu pour l'usage privé et ne convient pas à un usage commercial ou professionnel.

L'enceinte sert également de station de charge pour les écouteurs intra-auriculaires.

N'utilisez cet article que dans des conditions climatiques modérées.

Danger: risque pour les enfants

Les enfants ne sont pas conscients des risques qu'entraîne l'utilisation incorrecte des appareils électriques. Expliquez aux enfants comment utiliser correctement l'article.

Tenez le matériel d'emballage et les petits éléments susceptibles d'être ingérés hors de portée des enfants. Il y a notamment risque d'étouffement!

Danger: risque de blessure

Lorsque vous circulez sur la voie publique et que vous utilisez les écouteurs intra-auriculaires, assurez-vous que vous pouvez toujours entendre ce qui se passe autour de vous. Avant d'utiliser l'article, renseignez-vous sur les restrictions locales concernant le port d'écouteurs intra-auriculaires en tant qu'usager de la route.

Écouter de la musique à un volume élevé peut entraîner à la longue des lésions auditives. Réglez toujours un volume bas avant de commencer la lecture des morceaux, puis augmentez-le éventuellement à votre convenance.

Danger: risque électrique

Ne modifiez pas l'article. Ne confiez les réparations de l'article qu'à un atelier spécialisé ou à notre service client. Des réparations non appropriées pourraient entraîner de graves risques pour l'utilisateur.

Avant de raccorder l'enceinte au réseau électrique pour la recharger, prenez les précautions suivantes:

- Ne placez pas de récipient contenant du liquide (p. ex. un vase) sur l'appareil ou juste à côté. Le récipient peut se renverser et le liquide nuire à la sécurité électrique. Il y a risque de choc électrique.
- Ne rechargez l'enceinte qu'avec des adaptateurs secteur appropriés.
- N'utilisez pas d'adaptateur secteur défectueux et n'essayez pas de le réparer.

Danger: risque d'explosion/d'incendie/de brûlure

Les batteries sont montées de façon définitive dans l'article et ne peuvent ni ne doivent être remplacées ou démontées. Le remplacement incorrect des batteries peut entraîner un risque d'explosion. Le remplacement

doit être effectué uniquement avec une batterie identique ou du même type. Si les écouteurs intra-auriculaires ou l'enceinte sont défectueux ou ne se chargent pas, adressez-vous à un atelier spécialisé ou au service client.

Ne posez jamais d'objets à flamme nue, tels que des bougies allumées, sur l'article ou juste à côté. Tenez toujours l'article à distance des bougies et autres flammes nues, afin d'éviter que le feu se propage.

L'enceinte contient une batterie au lithium-ion et les écouteurs intra-auriculaires contiennent des batteries au lithium-polymère. Il ne faut ni les ouvrir, ni les jeter au feu, ni les court-circuiter.

Ne modifiez et/ou ne déformez/chauffez/démontez pas les piles/batteries.

L'enceinte chauffe pendant la charge. Ne la couvrez pas.

Risque de détérioration

Ne plongez ni les écouteurs intra-auriculaires ni l'enceinte dans l'eau ou dans d'autres liquides. Protégez aussi l'enceinte et les écouteurs intra-auriculaires de la forte humidité, de la poussière et de la forte chaleur comme p. ex. celle de l'ensoleillement direct ou d'un radiateur.

Évitez de ranger, de charger et d'utiliser l'appareil à des températures extrêmes et à une pression atmosphérique extrêmement basse (p. ex. en haute altitude).

Ne faites pas tomber l'enceinte ou les écouteurs intra-auriculaires et ne les exposez pas à de violentes secousses.

N'ouvrez et n'enlevez jamais aucun élément du boîtier de l'enceinte ou des boîtiers des écouteurs intra-auriculaires. N'introduisez aucun objet dans les ouvertures du boîtier.

Avant d'allumer l'enceinte ou les écouteurs intra-auriculaires, réglez à un volume normal la source sonore raccordée pour éviter un endommagement de l'enceinte ou des écouteurs intra-auriculaires par surcharge.

Tenez les cartes à piste magnétique, comme les cartes d'identité, cartes téléphoniques, cartes de crédit, etc., ainsi que les bandes magnétiques audio ou les montres à distance de l'enceinte ou des écouteurs intra-auriculaires. Ils risqueraient d'être endommagés par les aimants contenus aussi bien dans l'enceinte que dans les écouteurs intra-auriculaires.

Pour le nettoyage, n'utilisez pas de produits chimiques ni de nettoyeurs agressifs ou abrasifs.

Vue générale (contenu de la livraison)

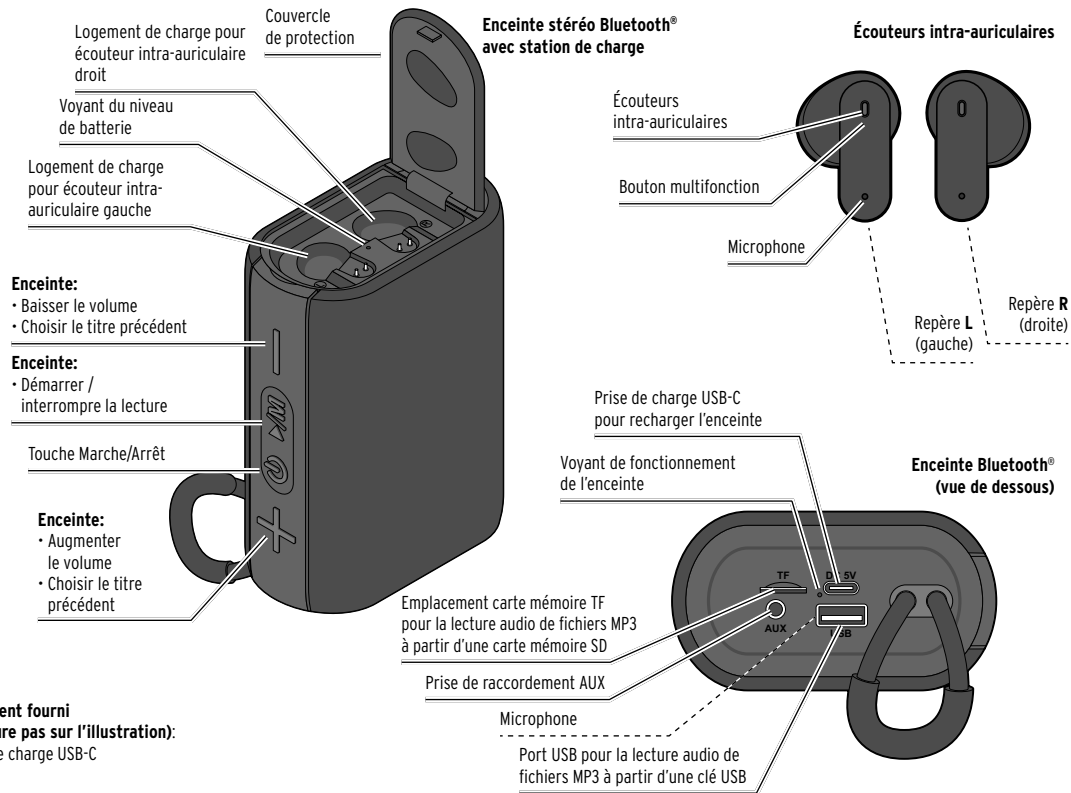

Également fourni
(ne figure pas sur l'illustration):
Câble de charge USB-C

Charger les batteries

Charger l'enceinte Bluetooth® contenant les écouteurs intra-auriculaires

Les batteries ne sont livrées qu'à moitié chargées pour éviter qu'elles ne se déchargent. Rechargez donc entièrement l'enceinte et les écouteurs intra-auriculaires avant la première utilisation.



À la livraison, les écouteurs intra-auriculaires sont déjà insérés dans l'enceinte.

1. Connectez l'enceinte à un adaptateur secteur avec port USB (non fourni) à l'aide du câble de charge USB-C fourni.

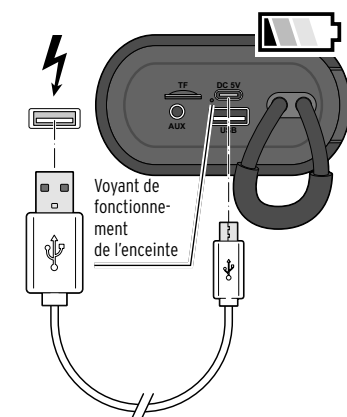

Le voyant de fonctionnement de l'enceinte s'allume en rouge.

Une charge normale, lorsque les batteries des écouteurs intra-auriculaires et de l'enceinte sont complètement déchargées, dure env. 3 heures. Dès que les batteries sont complètement chargées, les voyants des écouteurs intra-auriculaires et de l'enceinte s'éteignent.

2. Une fois la charge terminée, débranchez le câble de charge USB-C de l'adaptateur secteur USB et du port USB de l'enceinte.

Recharger les écouteurs intra-auriculaires dans l'enceinte Bluetooth® en déplacement

Si vous n'avez pas accès à une alimentation électrique, vous pouvez charger les écouteurs intra-auriculaires dans l'enceinte sans que celle-ci soit branchée au secteur. Il suffit que la batterie de l'enceinte soit suffisamment rechargée. S'il n'y a plus assez de capacité dans l'enceinte, les voyants restent éteints.

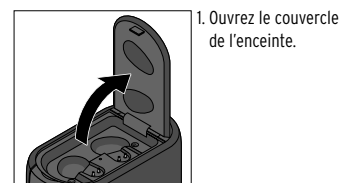

1. Ouvrez le couvercle de l'enceinte.

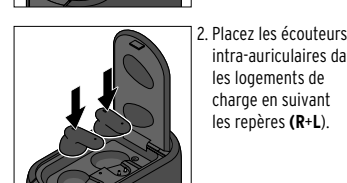

2. Placez les écouteurs intra-auriculaires dans les logements de charge en suivant les repères (R+L).

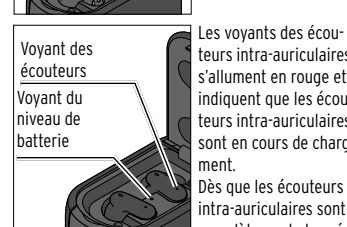

Les voyants des écouteurs intra-auriculaires s'allument en rouge et indiquent que les écouteurs intra-auriculaires sont en cours de chargement. Dès que les écouteurs intra-auriculaires sont complètement chargés, les voyants s'éteignent.

Le voyant de la batterie dans la station de charge s'allume en vert et indique que la batterie de l'enceinte est suffisamment chargée pour que les écouteurs intra-auriculaires puissent être chargés.

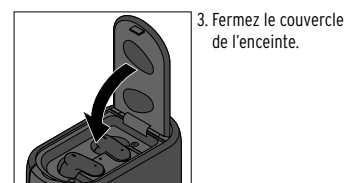

3. Fermez le couvercle de l'enceinte.

Une charge normale (lorsque les batteries des écouteurs intra-auriculaires sont complètement déchargées) dure env. 1,5 heure. Dès que les batteries sont

complètement chargées, les voyants des écouteurs intra-auriculaires s'éteignent.

C'est à température ambiante que les batteries ont la meilleure autonomie. Plus la température ambiante est basse, plus l'autonomie d'écoute diminue.

Lorsque la capacité restante des batteries des écouteurs intra-auriculaires atteint env. 20 %, un bip retentit. Ne tardez pas à recharger les écouteurs intra-auriculaires.

Selon les conditions ambiantes, le volume, etc., la durée...

... de lecture de musique via l'enceinte est d'env. 4-5 heures via les écouteurs intra-auriculaires est d'env. 3-4 heures.

... de conversation via l'enceinte est d'env. 4 heures via les écouteurs intra-auriculaires est d'env. 2 heures.

La capacité de l'enceinte entièrement chargée est suffisante pour recharger les écouteurs intra-auriculaires env. 6 à 7 fois.

Chargez l'enceinte et les écouteurs intra-auriculaires à une température comprise entre +10 et +40 °C.

Afin de préserver le plus longtemps possible la pleine capacité des batteries, même lorsque vous ne les utilisez pas, vous devez recharger entièrement l'enceinte et les écouteurs intra-auriculaires tous les 2 à 3 mois.

Mode veille

Pour éviter une consommation d'énergie inutile, l'enceinte s'éteint automatiquement au bout d'env. 5 minutes et les écouteurs intra-auriculaires au bout d'env. 3 minutes s'ils ne reçoivent aucun signal audio.

Signification des voyants

Le voyant des écouteurs intra-auriculaires s'allume en rouge. = charge en cours
est éteint = écouteurs chargés

Le voyant de l'enceinte s'allume en rouge = charge en cours
est éteint = enceinte chargée

Le voyant du niveau de batterie (sous le couvercle) s'allume en vert = la batterie est suffisamment chargée pour recharger les écouteurs intra-auriculaires

est éteint = les écouteurs intra-auriculaires ne peuvent pas être chargés

Utilisation

Certains appareils mettent plus de temps que d'autres à établir la connexion il ne s'agit pas d'un dysfonctionnement.

- Respectez toujours le mode d'emploi de votre appareil mobile.
- Vous ne pouvez connecter qu'un seul appareil à la fois à l'enceinte ou aux écouteurs intra-auriculaires.
- Un mot de passe de connexion pourra vous être demandé. Le cas échéant, tapez les chiffres 0000.
- Aucun câble audio ne doit se trouver dans la prise de connexion AUX.

L'enceinte et les écouteurs intra-auriculaires ont chacun un récepteur **Bluetooth®** intégré à part. Ainsi, l'enceinte et les écouteurs intra-auriculaires peuvent être connectés via **Bluetooth®** aussi bien avec le même appareil mobile qu'avec deux appareils mobiles différents.

Allumer l'enceinte et la connecter via Bluetooth®

1. Appuyez sur la touche Marche/Arrêt et maintenez-la enfoncée jusqu'à ce que vous entendiez une courte mélodie, puis deux bips pour confirmer.



Le voyant de l'enceinte clignote en blanc.

- Allumez votre appareil mobile.
- Lancez la recherche du périphérique sur votre appareil mobile.
- Sélectionnez **TCM 667500 S** dans la liste de votre appareil mobile.

Dès que les appareils se sont connectés l'un à l'autre, une courte mélodie retentit. Le voyant de l'enceinte est maintenant allumé en blanc en permanence.

Éteindre l'enceinte

Appuyez sur la touche Marche/Arrêt et maintenez-la enfoncée jusqu'à ce que vous entendiez une courte mélodie de confirmation.



Le voyant de l'enceinte s'éteint.

Si vous éteignez temporairement l'enceinte, puis la remettez en marche, elle se reconnectera automatiquement au même appareil mobile, à condition que ce dernier soit à proximité, allumé et que sa fonction **Bluetooth®** soit activée.

Allumer les écouteurs intra-auriculaires et les connecter via Bluetooth®

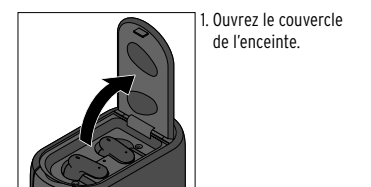

1. Ouvrez le couvercle de l'enceinte.

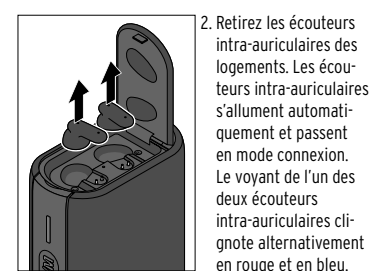

2. Retirez les écouteurs intra-auriculaires des logements. Les écouteurs intra-auriculaires s'allument automatiquement et passent en mode connexion. Le voyant de l'un des deux écouteurs intra-auriculaires clignote alternativement en rouge et en bleu.

3. Allumez votre appareil mobile.

4. Lancez la recherche du périphérique sur votre appareil mobile.

5. Sélectionnez **TCM 667500 H** dans la liste de votre appareil mobile.

Dès que les appareils se sont connectés l’un à l’autre, une courte mélodie retentit. Le voyant clignotant sur les écouteurs intra-auriculaires s’éteint.

Éteindre les écouteurs intra-auriculaires

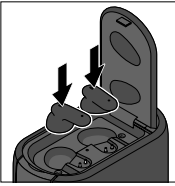

1. Placez les écouteurs intra-auriculaires dans les logements de charge de l'enceinte. Les écouteurs intra-auriculaires s'éteignent automatiquement et se rechargent.

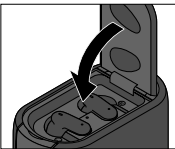

2. Fermez le couvercle de l'enceinte.

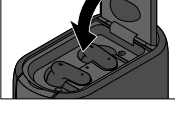

i Si vous placez les écouteurs intra-auriculaires dans les logements de charge pour les éteindre, et que vous les retirez pour les allumer, ils se reconnecteront à l'appareil mobile précédemment connecté, à condition que celui-ci soit à proximité, allumé et que **le Bluetooth®** soit activé.

Insérer les écouteurs intra-auriculaires dans les oreilles

i **Mettez-vo**us les écouteurs intra-auriculaires dans les oreilles comme illustré. Pour interrompre ou reprendre la lecture ou pour passer au titre

suivant, tapez 1x ou 2x sur la touche multifonction (voir chapitre «Fonctions», tableau «Fonctions de base des écouteurs intra-auriculaires»).

Utiliser un seul écouteur intra-auriculaire (mono)

Condition: les écouteurs intra-auriculaires ont été connectés à un appareil mobile comme décrit précédemment.

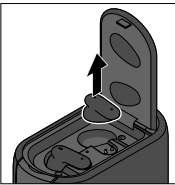

1. Ouvrez le couvercle de l'enceinte et prenez l'un des deux écouteurs intra-auriculaires. L'écouteur intra-auriculaire se connecte automatiquement avec l'appareil mobile couplé.

2. Après utilisation, remplacez l'écouteur intra-auriculaire dans le logement de charge de l'enceinte et fermez le couvercle.

i Si vous retirez en plus le deuxième écouteur intra-auriculaire du logement de charge, celui-ci se connecte peu après automatiquement avec le premier écouteur intra-auriculaire (stéréo).

Couper la connexion Bluetooth®

L'enceinte et les écouteurs intra-auriculaires ne peuvent prendre en charge qu'un seul appareil **Bluetooth®** à la fois. Si vous souhaitez connecter l'enceinte ou les écouteurs intra-auriculaires à un autre appareil, coupez d'abord la connexion existante en coupant la connexion **Bluetooth®** sur l'appareil mobile. Si vous coupez la connexion, l'enceinte ou les écouteurs intra-auriculaires confirment cette action par un bip.

Réinitialisation

La présence de rayonnements électromagnétiques à proximité de l'enceinte ou des écouteurs intra-auriculaires peut nuire au bon fonctionnement. Si les appareils ne se connectent pas via **Bluetooth®** ou si les écouteurs intra-auriculaires ne se connectent pas entre eux, effectuez une réinitialisation:

- Éloignez l'enceinte ou les écouteurs intra-auriculaires de la zone des rayonnements électromagnétiques.
- Éteignez et rallumez l'enceinte ou les écouteurs intra-auriculaires (voir le chapitre «Utilisation»).

Fonctions

L'enceinte et les écouteurs intra-auriculaires peuvent lire de la musique dans tous les formats de fichiers courants pris en charge par votre appareil mobile. L'enceinte et les écouteurs intra-auriculaires prennent également en charge le profil de transmission standard A2DP.

Ce profil est pris en charge par la plupart des appareils mobiles actuels et a été spécialement conçu pour transférer les signaux audio stéréo sans fil via **Bluetooth®**.

i Le cas échéant, vous devrez activer manuellement le profil de transmission A2DP dans votre appareil mobile. Lisez le mode d'emploi de votre appareil mobile sur ce point.

Fonctions de base de l'enceinte	
Démarrer la lecture	▷ Appuyer 1x brièvement sur la touche ▶/M ou démarrer la lecture sur l'appareil mobile.
Interrompre / reprendre la lecture	▷ Appuyer 1x brièvement sur la touche ▶/M pour interrompre la lecture. Rappuyer 1x brièvement sur la touche ▶/M pour reprendre la lecture.
Monter le volume	▷ Maintenir la touche + enfoncée (lorsque le volume maximum est atteint, un bip retentit) ou augmenter le volume sur l'appareil mobile.
Baisser le volume	▷ Maintenir la touche — enfoncée (lorsque le volume minimum est atteint, un bip retentit) ou baisser le volume sur l'appareil mobile.
Choisir le titre suivant	▷ Appuyer 1x brièvement sur la touche + ou passer au titre suivant sur l'appareil mobile.
Choisir le titre précédent	▷ Appuyer 1x brièvement sur la touche — ou passer au titre précédent sur l'appareil mobile.
Faire passer la lecture de Bluetooth® à d'autres appareil de lecture audio (AUX, clé USB, etc.)	▷ Maintenir la touche ▶/M de l'enceinte enfoncée jusqu'à ce qu'un bip retentisse.

Fonctions de base des écouteurs intra-auriculaires	
Démarrer la lecture	La lecture démarre via l'enceinte ou directement sur l'appareil mobile.
Interrompre / reprendre la lecture	▷ Taper du doigt 1x brièvement sur la touche multifonction de l'écouteur intra auriculaire droit ou gauche. Un signal sonore («clic») retentit pour confirmer.
Baisser / monter le volume	Le volume est augmenté ou baissé via l'enceinte directement sur l'appareil mobile.
Choisir le titre suivant	▷ Taper du doigt 2x brièvement sur la touche multifonction de l'écouteur intra auriculaire droit ou gauche. Deux signaux sonores («clic, clic») retentissent pour confirmer.

Téléphoner	
Prendre un appel	Enceinte: <p>▷ Appuyer 1x brièvement sur la touche ▶/M de l'enceinte, ou ...</p> Écouteurs intra-auriculaires: <p>▷ Taper du doigt 1x brièvement sur la touche multifonction de l'écouteur intra-auriculaire droit ou gauche.</p>
Terminer un appel	Enceinte: <p>▷ Taper du doigt 2x brièvement sur la touche ▶/M de l'enceinte, ou ...</p> Écouteurs intra-auriculaires: <p>▷ Taper du doigt 1x brièvement sur la touche multifonction de l'écouteur intra-auriculaire droit ou gauche.</p> La lecture audio se poursuit.
Refuser un appel entrant	Écouteurs intra-auriculaires: <p>▷ Maintenir appuyée la touche multifonction de l'écouteur intra-auriculaire droit ou gauche pendant env. 2 secondes. Deux signaux sonores («clic, clic») retentissent pour confirmer.</p> La lecture audio se poursuit.
Passer un appel	Si vous souhaitez passer un appel depuis votre smartphone, la conversation sera automatiquement dirigée vers l'enceinte ou les écouteurs intra-auriculaires - dans la mesure où vous avez configuré votre smartphone à cet effet.

Connecter un appareil audio

REMARQUE - risque de détérioration
<ul style="list-style-type: none">Ne connectez pas l'enceinte à la sortie enceinte d'un amplificateur de puissance à part, car cela pourrait l'endommager. Consultez aussi le mode d'emploi de l'appareil que vous connectez à l'enceinte.

Avec un câble audio (non fourni), la prise AUX sur le côté de l'enceinte permet de connecter d'autres appareils audio avec prise casque, p. ex. un lecteur MP3 ou un lecteur CD portatif.

- Auparavant, éteignez l'enceinte et l'appareil audio que vous souhaitez connecter.
- À l'aide d'un câble audio, connectez la prise AUX de l'enceinte à la prise casque de l'appareil audio (celle-ci est généralement marquée d'un symbole de casque ou PHONE).
- Rallumez l'enceinte et l'appareil audio.
- Démarrez la lecture sur l'appareil audio.

i Avec l'enceinte, vous ne pouvez pas contrôler un appareil audio connecté à l'enceinte via la prise AUX. Vous pouvez uniquement régler le volume via l'enceinte.

▷ Éteignez l'enceinte et l'appareil audio avant de débrancher le câble.

Utiliser une clé USB / carte mémoire flash

Vous pouvez lire des fichiers MP3 à partir de clés USB ou de cartes mémoire SD.

▷ Insérez une clé USB dans la prise USB sur le côté de l'enceinte ou une carte mémoire SD dans la fente pour carte mémoire TF.

Peu après, la lecture démarre automatiquement.

Fonctions de lecture de l'enceinte	
Démarrer la lecture	▷ Appuyer 1x brièvement sur la touche ▶/M .
Interrompre / reprendre la lecture	▷ Appuyer 1x brièvement sur la touche ▶/M pour interrompre la lecture. Rappuyer 1x brièvement sur la touche ▶/M pour reprendre la lecture.
Monter le volume	▷ Maintenir la touche + enfoncée (lorsque le volume maximum est atteint, un bip retentit) ou augmenter le volume sur l'appareil mobile.
Baisser le volume	▷ Maintenir la touche — enfoncée (lorsque le volume minimum est atteint, un bip retentit) ou baisser le volume sur l'appareil mobile.

i Si vous avez inséré à la fois une clé USB et une carte mémoire SD dans l'appareil, la lecture s'effectue à partir du dernier appareil que vous avez inséré.

Fonctions de lecture de l'enceinte

Démarrer la lecture	▷ Appuyer 1x brièvement sur la touche ▶/M .
Interrompre / reprendre la lecture	▷ Appuyer 1x brièvement sur la touche ▶/M pour interrompre la lecture. Rappuyer 1x brièvement sur la touche ▶/M pour reprendre la lecture.
Monter le volume	▷ Maintenir la touche + enfoncée (lorsque le volume maximum est atteint, un bip retentit) ou augmenter le volume sur l'appareil mobile.
Baisser le volume	▷ Maintenir la touche — enfoncée (lorsque le volume minimum est atteint, un bip retentit) ou baisser le volume sur l'appareil mobile.

i Si vous avez inséré à la fois une clé USB et une carte mémoire SD dans l'appareil, la lecture s'effectue à partir du dernier appareil que vous avez inséré.

Bruits parasites

- Il y a une trop grande distance entre l'appareil mobile et l'enceinte ou les écouteurs intra-auriculaires.

Vous ne pouvez pas refuser un appel

- Cette fonction dépend de votre modèle de smartphone et de la configuration choisie. Consultez le mode d'emploi de votre smartphone.

Pas de connexion Bluetooth®

- La fonction **Bluetooth®** de votre appareil mobile est-elle désactivée? Vérifiez les réglages sur votre smartphone. Activez au besoin la fonction **Bluetooth®**. Vérifiez que l'enceinte ou les écouteurs intra-auriculaires apparaissent bien dans la liste des périphériques détectés. Si ce n'est pas le cas, reconnectez l'enceinte ou les écouteurs intra-auriculaires comme décrit au chapitre «Utilisation». Rapprochez les appareils l'un de l'autre. Éloignez tous les autres appareils radioélectriques.

- Un mot de passe est-il requis pour votre appareil de lecture? Vérifiez la configuration.

L'un des écouteurs intra-auriculaires n'émet aucun son

Si les écouteurs intra-auriculaires ne sont pas synchronisés, p. ex. si vous n'entendez la musique que sur un seul, appeirez-les manuellement:

▷ Vous pouvez aussi mettre les écouteurs quelques instants dans les logements de charge de l'enceinte puis les en retirer. Ils doivent ensuite se reconnecter automatiquement l'un à l'autre.

La lecture audio de la clé USB ou de la carte mémoire flash est très faible ou a un mauvais son

- Certains fichiers audio peuvent avoir une faible qualité sonore. Pour vérifier, lancez la lecture d'un autre fichier dont vous savez qu'il a un bon son.

Caractéristiques techniques

Modèle: 667 500

Enceinte Bluetooth®	
Batterie:	Lithium-ion <p>3,7 V / 1200 mAh Énergie nominale: 4,44 Wh (test selon UN 38.3)</p>
Entrée:	5 V ▬▬▬ 1 A
Sortie:	5 V ▬▬▬ 20 mA <p>(Le symbole ▬▬▬ signifie courant continu)</p>
Durée de charge:	env. 3 heures
Capacité de charge:	env. 6-7 cycles de charge des écouteurs intra-auriculaires
Autonomie d'écoute:	env. 4-5 heures
Autonomie en conversation:	env. 4 heures (Durées selon les conditions ambiantes, etc.)

Écouteurs intra-auriculaires

Poids:	env. 8 g chacun
Batteries:	lithium-polymère <p>3,7 V / 30 mAh Énergie nominale: 0,111 Wh (test selon UN 38.3)</p>

Durée de charge:	env. 1,5 h
Autonomie d'écoute:	env. 3-4 h
Autonomie en conversation:	env. 2 h (durées selon les conditions ambiantes, etc.)

Bluetooth®	
Version:	V5.3
Portée:	10 m max. (sans obstacle)
Plage de fréquences:	de 2,402 GHz à 2,480 GHz
Niveau de puissance:	< 10 dBm
Protocoles pris en charge:	HSP/HFP/A2DP/AVRCP
Température ambiante:	de +10 à +40 °C

Compatible avec smartphone ou tablette dotée de **Bluetooth®** Smart

- Android (version 4.3 ou supérieure)
- Téléphones iOS (iOS 7.0 et supérieur) Tablettes iOS (iOS 7.0 et supérieur)

La marque et les logos **Bluetooth®** sont des marques déposées détenues par Bluetooth SIG, Inc. Toute utilisation de ces marques par Commaxx BV s'effectue sous licence.

Android, Google Play et le logo Google Play sont des marques déposées détenues par Google Inc.

The **Bluetooth®** word mark and logos are registered trademarks of Bluetooth SIG, Inc. and any use of such marks by Commaxx BV is under license.

Android, Google Play and the Google Play logo are trademarks of Google Inc.

Déclaration de conformité

Par la présente, la société Commaxx BV déclare qu'à la date de la mise sur le marché, ce produit est conforme aux exigences essentielles et aux autres dispositions pertinentes de la directive 2014/53/UE. La déclaration de conformité complète est consultable sous https://commax-certificates.com/doc/667500_doc.pdf

Le produit peut être commercialisé dans les pays suivants: Allemagne, Autriche, Suisse, République tchèque, Pologne, Slovaquie, Hongrie.

Élimination

L'article, son emballage et les batteries intégrées sont produits à partir de matériaux valorisables pouvant être recyclés afin de réduire la quantité de déchets et de préserver l'environnement.

Éliminez l'emballage selon les principes de la collecte sélective en séparant le papier, le carton et les emballages légers.

Les **appareils**, ainsi que les **piles**, **ordinaires ou rechargeables**, et les **batteries**, signalés par ce symbole, ne doivent pas être éliminés des ordures ménagères!

Vous êtes tenu par la législation d'éliminer les appareils en fin de vie en les séparant des ordures ménagères. Les appareils électriques contiennent des substances dangereuses qui peuvent nuire à l'environnement et à la santé en cas de stockage et d'élimination incorrects. Pour avoir des informations sur les centres de collecte où remettre les appareils en fin de vie, adressez-vous à votre municipalité. Les piles et batteries usagées doivent être remises aux centres de collecte de votre municipalité ou aux commerces spécialisés qui vendent des piles. Masquez les contacts des piles/batteries au lithium avec du ruban adhésif avant d'éliminer les piles/ batteries.

Attention! Cet appareil contient des batteries qui, pour des raisons de sécurité, sont non amovibles et ne peuvent pas être retirées sans détruire le boîtier. Tout démontage non conforme comporte une risque pour votre sécurité. Par conséquent, rappez l'appareil non ouvert à un centre de collecte qui se chargera d'éliminer l'appareil et la batterie comme il se doit.

Fabrique	par:	Commaxx BV				
		Wiebachstraat 37				
		6466 NG Kerkrade				
		The Netherlands				
		(Pays-Bas)				

Référence: 667 500

CE