

Tchibo

Lampadaire rechargeable à LED



fr Mode d'emploi et garantie

Consignes de sécurité



Lisez attentivement les consignes de sécurité et n'utilisez cet article que de la façon décrite dans ce mode d'emploi afin d'éviter tout risque de détérioration ou de blessure. Conservez ce mode d'emploi pour pouvoir le consulter ultérieurement. Si vous donnez, prêtez ou vendez cet article, remettez ce mode d'emploi en même temps que l'article.

Cet article est uniquement adapté à des fins de décoration pour l'usage domestique et n'est pas adapté pour éclairer une pièce. Il est destiné à être utilisé à l'extérieur et à l'intérieur. Cet article est destiné à l'usage privé et ne convient pas à un usage commercial ou professionnel.

- Tenez le matériel d'emballage hors de portée des enfants. Il y a notamment risque d'étouffement!
- Les enfants ne sont pas conscients des risques qu'entraîne l'utilisation incorrecte des appareils électriques. Ne laissez donc pas les enfants utiliser des appareils électriques sans surveillance.
- L'article est conçu pour être utilisé à l'extérieur et a un indice de protection IP44. Cela signifie que cet article est protégé contre les contacts avec un outil ou un fil et contre les corps étrangers solides d'un diamètre supérieur à 1 mm, ainsi que contre les projections d'eau telles que la pluie. Protégez-le néanmoins contre les fortes pluies et l'eau courante. L'article ne doit en aucun cas être utilisé sous l'eau. Cela entraînerait immédiatement un court-circuit et un risque de choc électrique.
- Ne raccordez l'article qu'à une prise de courant installée conformément à la réglementation et dont la tension correspond aux caractéristiques techniques de l'adaptateur secteur.

- Ne raccordez pas l'article à un variateur de lumière.
- N'utilisez pas de rallonge.
- L'article ne doit pas être raccordé électriquement à des guirlandes lumineuses ou objets électriques similaires.
- Commencez toujours par brancher la fiche de raccordement dans la prise de raccordement, puis connectez le cordon d'alimentation à l'adaptateur secteur avant de brancher l'adaptateur secteur dans la prise de courant. Retirez toujours d'abord l'adaptateur secteur de la prise de courant avant de retirer la fiche de raccordement de sa prise ou le cordon d'alimentation de l'adaptateur secteur.
- Débranchez l'adaptateur secteur de la prise de courant, ...
 - ... en cas de problèmes pendant l'utilisation,
 - ... en cas d'orage,
 - ... avant de nettoyer l'article.Tirez toujours sur l'adaptateur secteur, jamais sur le cordon d'alimentation. La prise de courant utilisée doit être aisément accessible de sorte que vous puissiez débrancher rapidement l'adaptateur secteur si besoin.
- Il ne faut utiliser l'article qu'avec le cordon d'alimentation et l'adaptateur secteur fournis.
- Le cordon d'alimentation ne doit être ni coincé ni tordu. Tenez le cordon d'alimentation éloigné des surfaces chaudes et des arêtes coupantes.

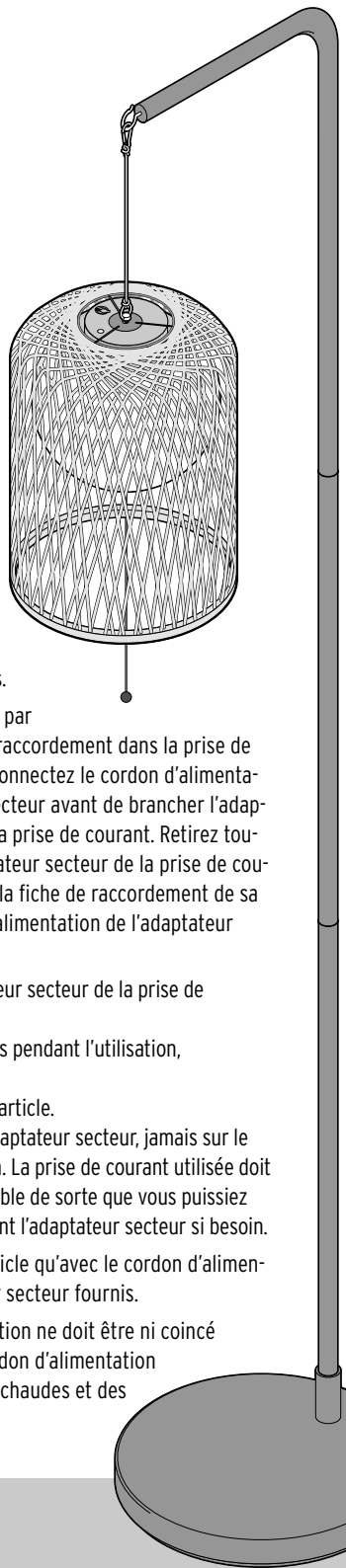

- Cet article contient une batterie lithium. N'exposez pas l'article à des flammes nues, des températures élevées, des contraintes mécaniques ou autres. Il y a risque de surchauffe, d'explosion et de court-circuit.
- Ne vous servez pas de l'article si l'article, le cordon d'alimentation ou l'adaptateur secteur présentent des détériorations visibles.
- Ne modifiez pas l'article. Ne confiez les réparations de l'article qu'à un atelier spécialisé ou à notre service client.
- Disposez le cordon d'alimentation de manière à ce que personne ne puisse trébucher dessus. Le cordon ne doit pas être enterré, car il n'est pas conçu/homologué pour ce type de pose.
- Ne placez pas l'article dans un emplacement présentant des creux et renforcements où des flaques pourraient se former.
- Les LED intégrées dans l'article ne peuvent ni ne doivent être remplacées.
- La batterie est montée de façon définitive dans l'abat-jour et ne peut ni ne doit être remplacée par vous-même. En cas de détérioration de la batterie ou de l'abat-jour, adressez-vous à notre service client ou jetez l'article.
- Le luminaire est protégé contre les projections d'eau lorsque la prise de raccordement est fermée ou lorsque l'adaptateur secteur est raccordé, mais il n'est pas étanche. Protégez-le des fortes pluies et des flaques d'eau et ne le plongez pas non plus dans l'eau.
- L'article peut être utilisé à l'extérieur jusqu'à env. -10 °C. Si la température descend encore, conservez-le à l'intérieur pour éviter les détériorations.
- L'article n'est pas conçu pour résister aux vents forts, tempêtes ou autres! S'il y a une menace de vent fort ou de tempête, démontez-le à temps ou rangez-le à l'abri.

Mise en service

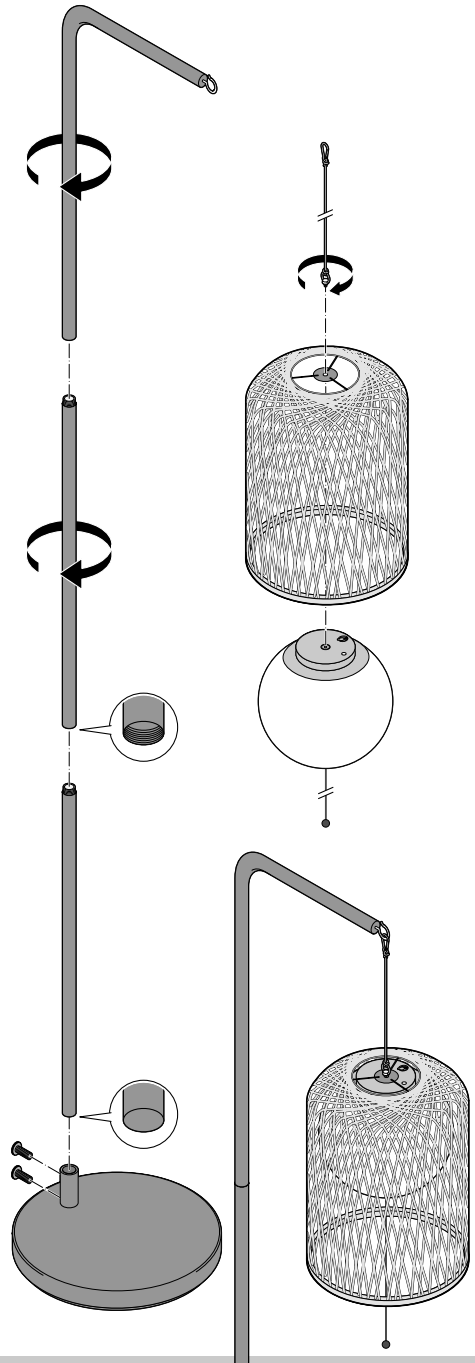

Installation

Il vous faut un tournevis cruciforme.

1. Assemblez les éléments de la tige en les vissant comme illustré et fixez ensuite la tige sur le pied du luminaire.

La barre transversale doit être orientée vers le centre du pied du luminaire.

2. Vous pouvez déterminer la hauteur de l'abat-jour en faisant p. ex. une boucle dans le cordon et en l'accrochant au crochet du support ... ou ... en défaisant le nœud du mousqueton, en tirant le cordon à la longueur souhaitée et en refaisant le nœud. Si vous êtes sûr de vouloir conserver la longueur, vous pouvez couper l'extrémité qui dépasse.

Raccorder

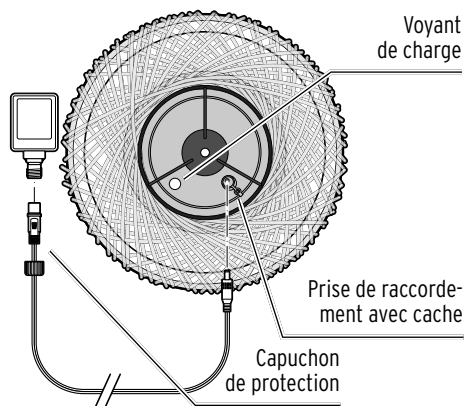

i Vous pouvez utiliser le luminaire sur batterie ou le brancher directement sur le secteur.

REMARQUE - risque de détérioration

Après le chargement ou lorsque vous retirez la fiche de raccordement du luminaire, mettez toujours le cache sur la prise de raccordement afin de la protéger de l'humidité.

1. Branchez une extrémité du cordon d'alimentation dans la prise de raccordement située en haut du luminaire à LED et l'autre extrémité dans la prise de raccordement de l'adaptateur secteur. Vissez le capuchon de protection.

2. Branchez l'adaptateur secteur sur une prise de courant.

Le voyant de charge s'allume.

Allumer/éteindre

▷ Pour allumer ou éteindre le luminaire, tirez sur la cordelette.

Charger la batterie

- La batterie est livrée à moitié chargée afin d'éviter qu'elle ne se détériore. Chargez la batterie avant la première utilisation.
Durée de charge de la batterie vide: env. 6 heures, durée de fonctionnement de la batterie pleine: env. 8 heures.
- Vous pouvez également allumer le luminaire pendant le chargement. Mais il faut alors beaucoup plus de temps pour recharger la batterie.
- Pendant la charge, le témoin de charge s'allume en rouge, et lorsque la batterie est entièrement chargée, il s'allume en vert.
- Afin de préserver la pleine capacité de votre batterie le plus longtemps possible, rechargez-la tous les 2 mois même lorsque vous ne l'utilisez pas. C'est à température ambiante normale que la batterie a la meilleure autonomie. Plus la température est basse, plus la durée de fonctionnement diminue. Si la charge ne fonctionne pas, débranchez le câble de charge pendant un moment, puis réessayez.

Nettoyage

REMARQUE - risque de détérioration

Pour le nettoyage, n'utilisez pas de produits chimiques ni de nettoyeurs agressifs ou abrasifs.



1. Le cas échéant, débranchez l'adaptateur secteur et le cordon d'alimentation.
2. Essayez toutes les pièces avec une éponge légèrement humide.

Caractéristiques techniques

Modèle: 678 802 (Suisse)

Adaptateur secteur

Entrée: 220-240 V ~ 50/60 Hz

Sortie: 5 V  max. 10 W 2 A
(Le symbole  signifie courant continu)

Classe de protection: II 

Indice de protection: IP55 (Suisse)

Luminaire

Batterie: 2x batterie lithium-ion, 2 200 mAh,
énergie nominale: 2x 8,14 Wh
(test selon UN 38.3)

Entrée: DC 5 V/2 A

Sortie: 4,2 V DC / 1,2 A

Durée de charge: env. 6 heures

Durée de fonctionnement: env. 8 heures

Agent lumineux: 12 diodes électroluminescentes (LED) de 0,5 W

Classe de protection: III 

Indice de protection: IP44

Température ambiante: de -10 à +40 °C

Made exclusively for:
Tchibo GmbH, Überseering 18,
22297 Hamburg, Germany,
www.tchibo.ch

Élimination

L'article, son emballage et la batterie intégrée sont produits à partir de matériaux précieux pouvant être recyclés afin de réduire la quantité de déchets et de préserver l'environnement.

Éliminez l'**emballage** selon les principes de la collecte sélective en séparant le papier, le carton et les emballages légers.



Les **appareils**, ainsi que les **pires, ordinaires ou rechargeables, et les batteries** signalés par ce symbole ne doivent pas être éliminés avec les ordures ménagères! Vous êtes tenu par la législation d'éliminer les appareils en fin de vie en les séparant des ordures ménagères. Les appareils électriques contiennent des substances dangereuses qui peuvent nuire à l'environnement et à la santé en cas de stockage et d'élimination incorrects.

Pour avoir des informations sur les centres de collecte où remettre les appareils en fin de vie, adressez-vous à votre municipalité. Les piles et batteries usagées doivent être remises aux centres de collecte de votre municipalité ou aux commerces spécialisés qui vendent des piles. Masquez les contacts des piles/batteries au lithium avec du ruban adhésif avant d'éliminer les piles/batteries.

Attention! Cet appareil contient une batterie (pile rechargeable) qui, pour des raisons de sécurité, est non amovible et ne peut pas être retirée sans détruire le boîtier. Tout démontage non conforme comporte un risque pour votre sécurité. Par conséquent, rappez l'appareil non ouvert au centre de collecte qui se chargera d'éliminer l'appareil et la batterie comme il se doit.

Garantie

Cet article est garanti **3 ans** à compter de la date de l'achat.

Tchibo GmbH, Überseering 18, 22297 Hamburg, Germany

Nous nous engageons à remédier gratuitement à tous les vices de matériau et de fabrication survenant **pendant la période de garantie**.

Pour bénéficier de la garantie, vous devez présenter un justificatif d'achat émis par Tchibo ou par un distributeur agréé par Tchibo. Cette garantie est valable dans l'Union européenne, en Suisse et en Turquie.

La garantie ne couvre ni les défauts dus à une utilisation incorrecte ou à l'absence de détartrage, ni les pièces d'usure et les consommables. Vous pouvez les commander auprès de notre service client. Vous pouvez faire effectuer les réparations non couvertes par la garantie, si elles sont encore possibles, par notre service après-vente. Elles vous seront facturées au prix coûtant selon un calcul individuel.

Cette garantie contractuelle ne limite pas les **droits résultant de la garantie légale**, auxquels vous pouvez recourir gratuitement.

Service client

 **043 88 33 099**

Du lundi au vendredi de 8 h à 20 h

Le samedi de 8 h à 16 h

Courriel: service@tchibo.ch

Service et réparations

L'article sera réparé par le service après-vente Tchibo.



S'il est nécessaire d'envoyer l'article, veuillez fournir les informations suivantes:

- votre **adresse**;
- un **numéro de téléphone** (où vous êtes joignable pendant la journée) et/ou une **adresse électronique**;
- la **date d'achat** et
- une **description la plus précise possible du défaut**.

Joignez une **copie du justificatif d'achat** à l'article. Emballez soigneusement l'article afin d'éviter qu'il soit endommagé pendant le transport et envoyez-le à notre service après-vente, afin que nous puissions traiter votre cas et vous retourner l'article dans les meilleurs délais.

L'adresse à laquelle envoyer l'article vous sera communiquée par notre service client dont vous trouverez les coordonnées au point «Service client». Pour les questions éventuelles, conservez le justificatif d'envoi qui vous aura été remis par la poste.

Si le cas n'est pas couvert par la garantie, faites-nous savoir si vous souhaitez:

- que nous vous établissions un devis si les frais sont supérieurs à CHF 17.- ou
- que nous vous retournions (moyennant paiement) l'article non réparé ou
- que nous éliminions l'article (sans frais pour vous).

Pour les informations sur les produits, les commandes d'accessoires ou les questions sur le service après-vente, veuillez vous adresser à notre service client. Pour toute question, indiquez la référence de l'article.

Référence: 678 802 (Suisse)