

# Kit crochet - couvre-œuf

fr Modèle de crochet

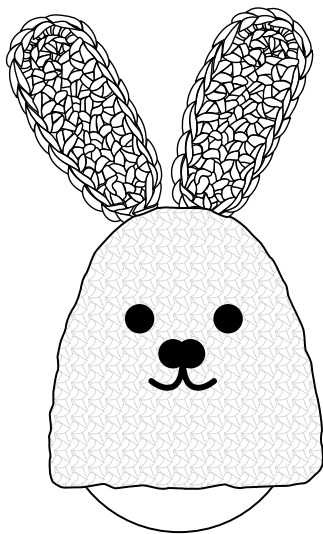

---

**Référence: 625 861**

## Vue générale (contenu de la livraison)

4 longueurs de  
laine de couleur

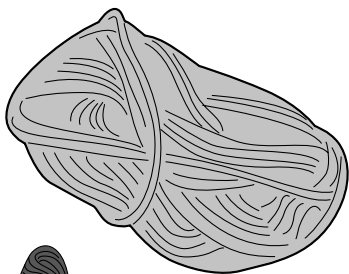

1 longueur de laine  
noire

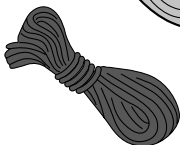

1 pelote de fil  
à broder

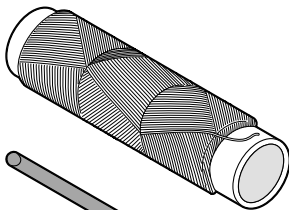

1 crochet

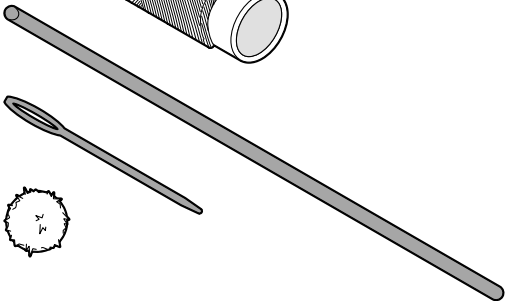

1 aiguille à broder



4 pompons



## Chère cliente, cher client!

Ce mode d'emploi contient le modèle de crochet pour la confection des couvre-œufs, ainsi qu'un petit aperçu des techniques de base du crochet dont vous aurez besoin pour fabriquer votre drôle de petit lapin. Si vous ne possédez pas de connaissances en crochet, il est recommandé de s'initier aux techniques de base en réalisant un échantillon d'environ 10 mailles avant de commencer les couvre-œufs. Faites-vous aider par votre grand-mère ou par une amie par exemple.

Ou bien cherchez s'il existe près de chez vous un «café-tricot» ou un lieu identique où se réunissent aussi bien des experts en tricot que des débutants. Vous trouverez également de nombreuses vidéos utiles sur Internet, qui montrent clairement comment procéder.

Nous vous souhaitons beaucoup de plaisir et de succès dans vos créations.

### L'équipe Tchibo



[www.fr.tchibo.ch/notices](http://www.fr.tchibo.ch/notices)

---

## Petite leçon de crochet

### Position des mains

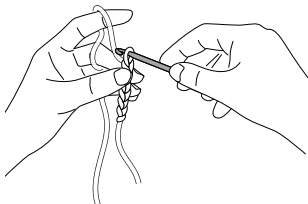

Placer le fil de l'intérieur vers l'extérieur entre l'auriculaire et l'annulaire, de l'extérieur vers l'intérieur entre l'annulaire et le majeur, et de l'intérieur entre le majeur et l'index, de sorte que le fil de travail enroule l'index écarté de l'arrière vers l'avant.

Maintenir l'ouvrage entre le pouce et le majeur et tenir le crochet de la main droite.

## Commencer l'ouvrage

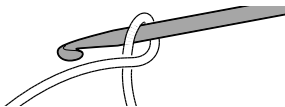

Enrouler le fil autour du crochet, comme sur l'illustration.

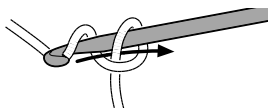

Faire passer le fil dans la boucle.

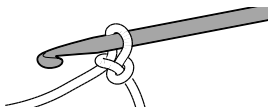

Cela forme une maille.

## Mailles en l'air

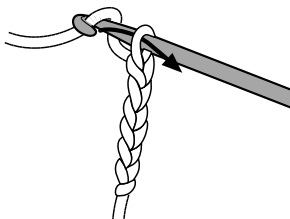

Tenir le fil et le tirer à travers la boucle.

## Chaînette



Piquer le crochet de l'avant vers l'arrière dans la maille du rang précédent.

Tenir le fil et le tirer à travers la maille et la boucle.

## Maille serrée



Piquer le crochet de l'avant vers l'arrière dans la maille du rang précédent, tenir le fil et le tirer à travers la maille.



Tenir le fil et le tirer à travers les deux boucles.

## La demi-bride

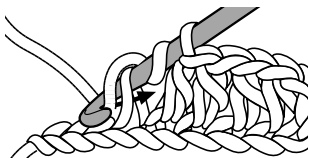

Enrouler le fil autour du crochet. Piquer le crochet de l'avant dans la maille du rang précédent, tenir le fil et le tirer à travers la maille.

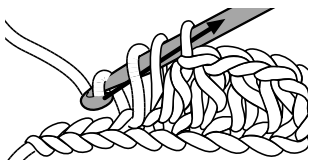

Tenir le fil et le tirer à travers les trois boucles.

Made exclusively for:

Tchibo GmbH, Überseering 18, 22297 Hamburg, Germany

[www.tchibo.ch](http://www.tchibo.ch)

## Brides



Enrouler le fil autour du crochet.  
Piquer le crochet de l'avant dans la maille du rang précédent, tenir le fil et le tirer à travers la maille.  
Il y a maintenant trois boucles sur le crochet.



Tenir le fil et le tirer à travers les deux boucles.  
Il y a maintenant deux boucles sur le crochet.

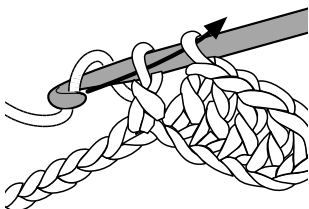

Tenir encore le fil et le tirer à travers les deux boucles.

## Rabattre

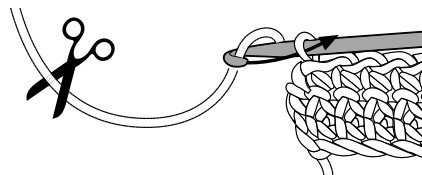

Couper le fil.  
Laisser une longueur de fil suffisante pour pouvoir encore l'utiliser pour coudre ou fermer.



Le tirer ensuite complètement à travers la boucle et bien le serrer.

### Marquer une maille

Pour marquer le début de chaque tour, accrochez un marqueur de maille sur la première maille du tour. Déplacez le marqueur une fois que vous êtes revenu sur le marqueur en finissant votre tour, et que vous avez croché la première maille du rang suivant.

Vous pouvez aussi tirer un petit morceau de laine de couleur différente à travers la première maille du tour.

---

## Modèle de crochet



Ce modèle de crochet est conçu pour la laine et le crochet fournis. Si vous utilisez de la laine ou des crochets d'une autre épaisseur, les couvre-œufs seront plus grands ou plus petits.

### Abréviations utilisées

m:	maille	ch:	chaînette
ml:	maille en l'air	rg:	rang
ms:	maille serrée	t:	tour
demi-br:	demi-bride	br:	bride



Pensez à toujours marquer la première maille du tour lorsque vous travaillez en rond (voir «Petite leçon de crochet»).

## Le corps

Monter 3 ml.

1<sup>er</sup> t:

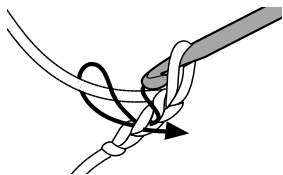

Crocheter 2 ms dans la deuxième ml.

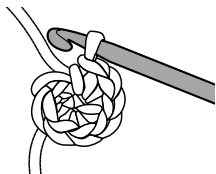

Crocheter 4 ms dans la ml suivante,  
2 ms de l'autre côté dans la ml large.  
(= 8 ms).

2<sup>e</sup> t:

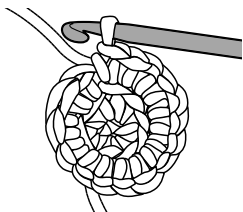

Crocheter 2 ms dans chaque ms  
(= 16 ms).

3<sup>e</sup> t: Crocheter 2 ms dans une ms sur 4 (= 20 ms).

4<sup>e</sup> t: Crocheter 20 ms (= 20 ms). Ensuite, le haut du couvre-œuf commence lentement à se bomber.

5<sup>e</sup> t: Crocheter 2ms dans une ms sur 5 (= 24 ms).

6<sup>e</sup> t: Crocheter 24 ms (= 24 ms).

7<sup>e</sup> t: Crocheter 4 fois 2 ms dans une ms sur 5, puis 2 ms dans la dernière ms (= 29 ms).



8<sup>e</sup> et

9<sup>e</sup> t: Crocheter 29 ms (= 29 ms).

10<sup>e</sup> t: Crocheter 2 ms dans la 15<sup>e</sup> ms et dans la dernière ms (= 31 ms).

11<sup>e</sup> t: Crocheter 31 ms (=31 ms).

12<sup>e</sup> t: Crocheter 31 ms, fermer le tour par une ch dans la première ms (= 31 ms).

13<sup>e</sup> t: Commencer le tour avec une ml, crocheter 31 ms, ch (= 31 ms).

Rabattre.

Coudre les deux fils.

### Les oreilles

Monter 10 ml.

1<sup>er</sup> rg:

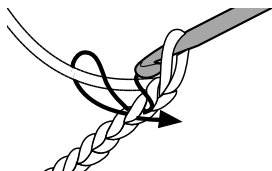

Commencer par la 2<sup>e</sup> ml à partir du crochet.

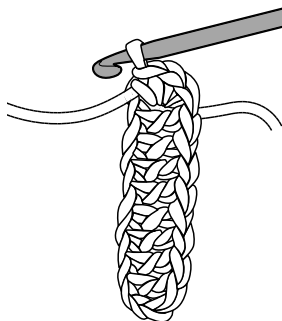

Crocheter 8 ms, 3 ms dans la dernière ml, 8 ms dans le bord inférieur. Fermer avec une ch (= 19 m).

2<sup>e</sup> rg:

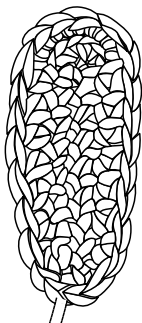

1 ml, 8 ms, 1 demi-br, 3 br dans la même m, 1 demi-br, 8 ms, fermer avec une ch (= 21).

Rabattre.

Coudre le fil de début, utiliser le fil de fin pour l'assemblage.

### Assemblage

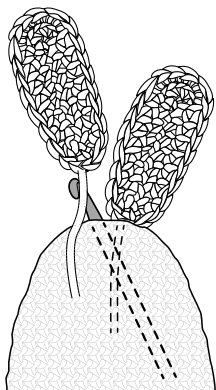

De l'intérieur, tirer avec le crochet le fil de l'oreille à travers le haut du corps. Répéter l'opération avec la 2<sup>e</sup> oreille.

Retourner le couvre-œuf et bien coudre les fils avec les oreilles à l'intérieur.

Remettre le couvre-œuf à l'endroit et coudre le pompon sur le couvre-œuf avec l'aiguille et le fil à coudre.

Broder un visage de votre choix avec la laine noire.

Faire un noeud avec les fils à l'intérieur.