

*Tchibo*

# Lampe solaire boule

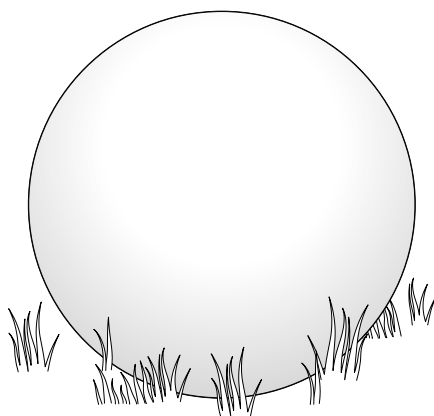
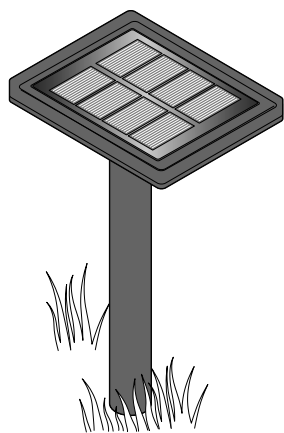

## Consignes de sécurité

Lisez soigneusement les consignes de sécurité et n'utilisez le présent article que de la façon décrite dans ce mode d'emploi afin d'éviter tout risque de détérioration ou de blessure. Si vous donnez, prêtez ou vendez cet article, remettez ce mode d'emploi en même temps que l'article.

### Domaine d'utilisation

La lampe solaire d'extérieur est conçue à des fins de décoration et n'est pas adaptée pour éclairer une pièce. Elle est destinée à une utilisation permanente à l'extérieur. Elle est destinée à l'usage privé et ne convient pas à un usage commercial ou professionnel.

### Danger: risque pour les enfants

- Cet article n'est pas un jouet. Tenez l'article hors de portée des enfants.
- Tenez les petits éléments pouvant être ingérés, comme les vis, ainsi que les emballages hors de portée des enfants. Il y a notamment risque d'étouffement!
- Tenez les piquets hors de portée des enfants.

### Danger: risque de blessure

- N'utilisez pas la lampe solaire d'extérieur avec des piles ordinaires non rechargeables. Risque d'explosion!
- Il ne faut ni démonter, ni jeter au feu, ni court-circuiter les batteries.
- Si une batterie a coulé, évitez tout contact avec la peau, les yeux et les muqueuses.

Le cas échéant, rincez immédiatement à l'eau les zones concernées et consultez un médecin dans les plus brefs délais.

- N'utilisez pas l'article s'il présente des signes de détérioration visibles.
- Ne démontez pas l'article. Ne modifiez pas l'article. Des réparations non appropriées pourraient entraîner de graves dangers pour l'utilisateur. Confiez les réparations de l'article uniquement à un atelier spécialisé ou au service après-vente.

### Risque de détérioration

- La lampe solaire est conçue pour être utilisée à l'extérieur et a un indice de protection IPX4. Elle est donc protégée contre les projections d'eau comme la pluie. Néanmoins, ne plongez pas la lampe dans l'eau.
- Veillez à ce que les trous du dessous du module solaire ne soient jamais bouchés afin d'assurer l'évacuation de l'eau de pluie ou de condensation.
- Ne collez rien sur le module solaire, ne le couvrez pas et ne le peignez pas.
- Pour le nettoyage, n'utilisez pas de produits chimiques ni de nettoyeurs agressifs ou abrasifs.
- Les LED ont une très grande longévité et il n'est pas nécessaire de les remplacer. Plus encore, elles ne peuvent ni ne doivent être remplacées.
- La lampe solaire peut être utilisée à l'extérieur jusqu'à env. -10 °C. Si la température descend encore, conservez-la à l'intérieur pour éviter tout risque de détérioration.



[www.fr.tchibo.ch/notices](http://www.fr.tchibo.ch/notices)

# Vue générale (contenu de la livraison)

## Lampe solaire d'extérieur

### Module solaire

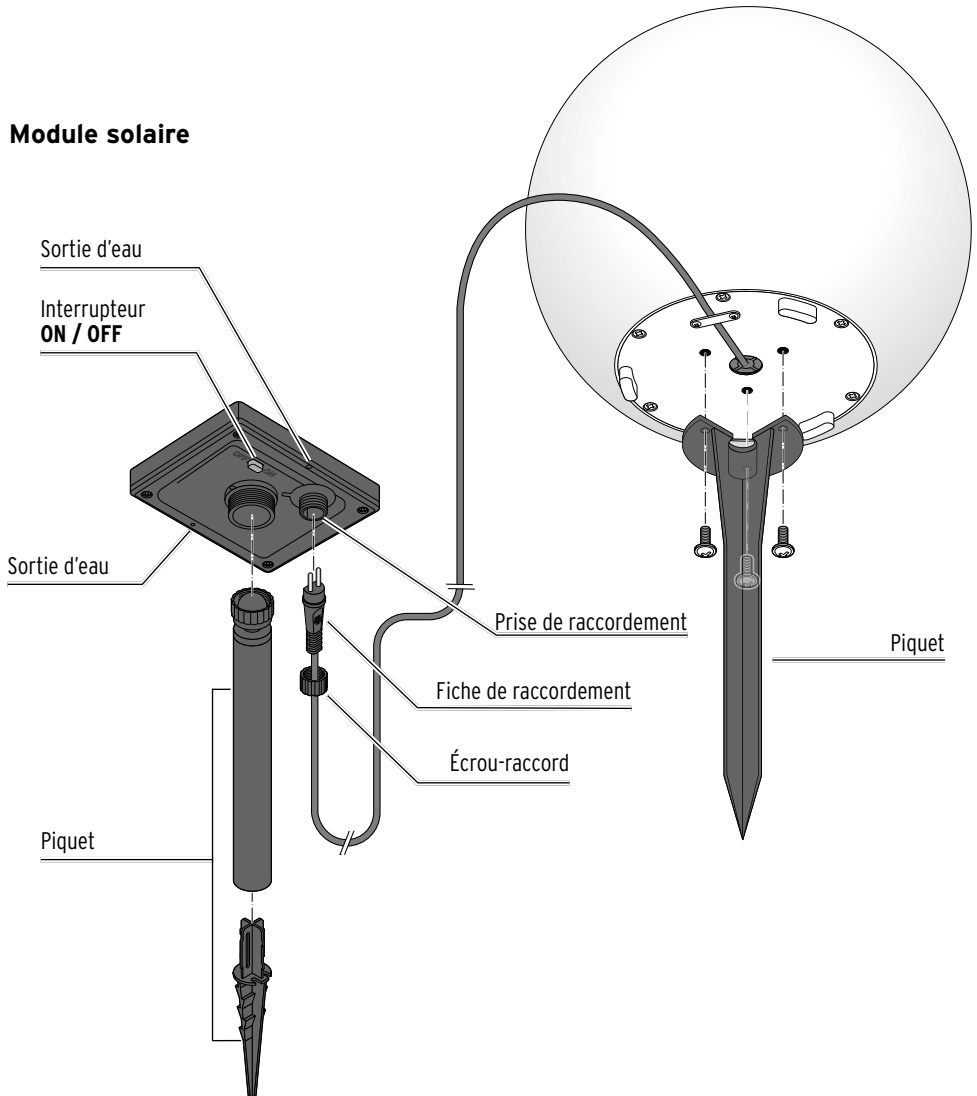

## Choisir l'emplacement

Vous pouvez installer la lampe solaire d'extérieur loin de toute alimentation électrique. Néanmoins, comme elle a besoin d'énergie solaire pour fonctionner, choisissez son emplacement en respectant les points suivants :

- Placez le module solaire dans un endroit ensoleillé. Choisissez un emplacement où le module solaire sera exposé au soleil le plus longtemps possible pendant la journée.
- Évitez les emplacements complètement ou souvent à l'ombre (sous un arbre, au faîte d'un toit, etc.). N'installez pas le module solaire sur le côté nord d'un bâtiment car l'ensoleillement n'y est pas suffisant dans la journée.
- La nuit, le module solaire ne doit pas être éclairé en permanence par d'autres sources lumineuses, comme un puissant projecteur éclairant l'entrée d'un garage, par exemple. N'oubliez pas que de nombreuses sources lumineuses commandées par minuterie ou par détecteur de mouvement ne s'allument qu'au milieu de la nuit.
- Enfoncez le piquet du module solaire le plus profondément possible dans un sol non meuble afin que le module solaire reste debout, même par grand vent.

## Montage

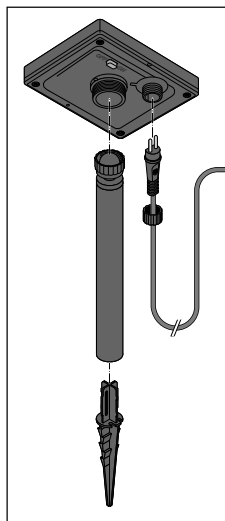

1. Assemblez le piquet.
2. Vissez le piquet sur le module solaire.
3. Branchez la fiche de raccordement dans la prise et serrez l'écrou.

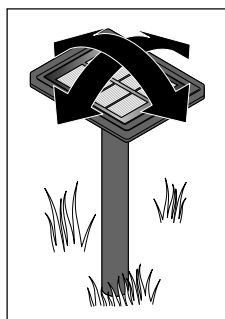

4. Enfoncez le piquet dans la terre.
5. Orientez le module solaire afin qu'il reçoive le maximum de lumière.

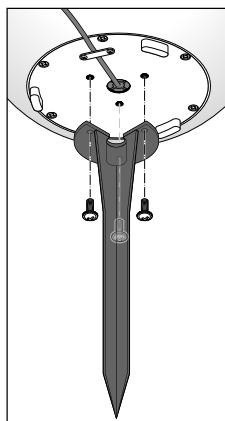

6. Fixez l'autre piquet sous la lampe solaire d'extérieur à l'aide des vis fournies.
7. Enfoncez le piquet dans la terre.

## Utilisation

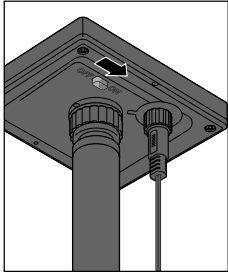

▷ Mettez l'interrupteur marche/arrêt situé sur la face inférieure du module solaire sur **ON** pour activer la lampe solaire d'extérieur.

Il s'agit de la position standard dans laquelle la lampe solaire d'extérieur fonctionne de manière entièrement automatique:

- La lampe solaire d'extérieur s'allume à la tombée du jour.
- La lampe solaire d'extérieur s'éteint dès que la lumière revient.

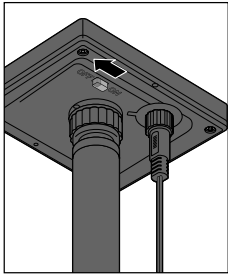

▷ Si vous souhaitez désactiver la lampe solaire d'extérieur, mettez l'interrupteur marche/arrêt situé sur la face inférieure du module solaire sur **OFF**.

La lampe solaire d'extérieur est alors éteinte en permanence.

La batterie continue à se recharger dès que la luminosité est suffisante.

### Charger la batterie

- La batterie ne peut se charger que si la lampe est placée dans un endroit ensoleillé, avec le module solaire dirigé vers le haut.
- En fonction des conditions météorologiques et de l'ensoleillement, le module solaire peut mettre plusieurs heures à recharger entièrement la batterie.
- En hiver, ou si le temps reste couvert plusieurs jours, il est possible que la batterie ne se recharge pas suffisamment. Dans ce cas, éteignez la lampe pendant quelques jours. La batterie se recharge même quand les LED sont éteintes.

## Remplacer la batterie



**AVERTISSEMENT:** risque de blessure

N'utilisez pas la lampe solaire d'extérieur avec des piles ordinaires non rechargeables. Risque d'explosion!

La batterie est conçue pour fonctionner longtemps. Après une longue utilisation, il peut cependant être nécessaire de remplacer la batterie car les batteries présentent une usure naturelle et leur puissance peut baisser au fil du temps.

1. Dévissez le module solaire du piquet.
2. Mettez l'interrupteur marche/arrêt sur **OFF**.

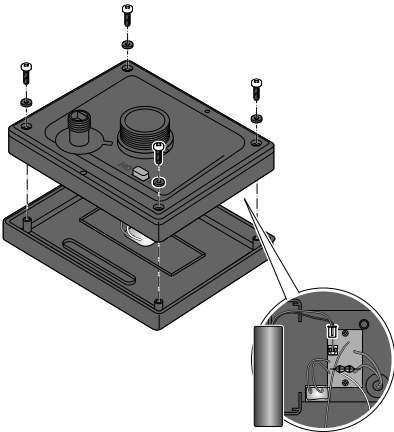

3. Desserrez les vis sur la face inférieure du module solaire avec un tournevis cruciforme et retirez le cache.

4. Pressez sur les butées d'arrêt de la fiche de la batterie usagée et déconnectez la fiche. Utilisez si nécessaire une pince plate pour plus de facilité.
5. Insérez la fiche de la nouvelle batterie dans son emplacement. Vous pouvez commander une nouvelle batterie auprès de notre service après-vente (voir le chapitre «Service client»).
6. Remettez le cache correctement en place sur le module solaire.
7. Serrez bien les quatre vis.
8. Revissez le piquet sur le module solaire.

## Nettoyage

**PRUDENCE:** risque de détérioration

Pour le nettoyage, n'utilisez pas de produits chimiques ni de nettoyeurs agressifs ou abrasifs.

▷ Si besoin est, essuyez la lampe et le module solaire avec un chiffon légèrement humide.

---

## Problèmes / solutions

---

La lampe solaire d'extérieur ne s'allume pas.

- La luminosité ambiante est-elle trop importante? Vérifiez si le module solaire est exposé à la lumière d'autres sources lumineuses, comme des lampadaires ou des lampes commandées par minuterie ou détecteur de mouvement. Si nécessaire, changez le module solaire de place.
- Le module solaire reçoit-il suffisamment de lumière? Changez l'orientation du module solaire et, si nécessaire, changez le module solaire de place.
- La batterie est-elle complètement chargée?  
Voir le chapitre «Utilisation».

---

Les LED sont défectueuses.

- Il n'est pas possible de changer les LED.

---

La lampe solaire d'extérieur ne s'allume que faiblement.

- La batterie n'est pas complètement chargée?  
Éteignez la lampe solaire quelques jours pour que la batterie puisse se recharger complètement.

---

La puissance varie selon la saison.

- Ce phénomène est dû aux conditions météorologiques et ne constitue pas un défaut. Les conditions météorologiques sont plus favorables en été et le sont moins en hiver.

## Caractéristiques techniques

Modèle: 654 112 (boule 30 cm)  
654 113 (boule 20 cm)

### Alimentation

Module solaire: 2 V, 0,5 W  
Batterie: 1 x HR6 (AA) Ni-MH  
1,2 V / 1000 mAh  
Classe de protection: III   
Agent lumineux: LED  
Indice de protection: IPX4  
Température ambiante: de -10 à +40 °C  
Made exclusively for: Tchibo GmbH, Überseering 18,  
22297 Hamburg, Germany,  
www.tchibo.ch

Sous réserve de modifications techniques et esthétiques de l'appareil dues à l'amélioration des produits.



---

## Élimination

L'article, son emballage et la batterie intégrée sont produits à partir de matériaux précieux pouvant être recyclés afin de réduire la quantité de déchets et de soulager l'environnement.

Éliminez l'**emballage** selon les principes de la collecte sélective en séparant le papier, le carton et les emballages légers.



Les **appareils**, ainsi que les **pile**s, **ordinaires ou rechargeables**, et les **batteries**, signalés par ce symbole, ne doivent pas être éliminés avec les ordures ménagères!

Vous êtes tenu par la législation d'éliminer les appareils en fin de vie en les séparant des ordures ménagères. Les appareils électriques contiennent des substances dangereuses qui peuvent nuire à l'environnement et à la santé en cas de stockage et d'élimination incorrects. Pour avoir des informations sur les centres de collecte où il vous faudra remettre les appareils en fin de vie, adressez-vous à votre municipalité. Vous êtes tenu de remettre les piles et batteries usagées aux centres de collecte de votre ville ou de votre commune ou aux commerces spécialisés vendant des piles.



## Garantie

Cet article est garanti **3 ans** à compter de la date de l'achat.

Tchibo GmbH, Überseering 18, 22297 Hamburg, Germany

Nous nous engageons à remédier gratuitement à tous les vices de matériau et de fabrication survenant **pendant la période de garantie**. Pour bénéficier de la garantie, vous devez présenter un justificatif d'achat émis par Tchibo ou par un distributeur agréé par Tchibo. Cette garantie est valable dans l'Union européenne, en Suisse et en Turquie.

**La garantie ne couvre** ni les défauts dus à une utilisation incorrecte ou à l'absence de détartrage, ni les pièces d'usure et les consommables. Vous pouvez les commander auprès de notre service client. Vous pouvez faire effectuer les réparations non couvertes par la garantie, si elles sont encore possibles, par notre service après-vente. Elles vous seront facturées au prix coûtant selon un calcul individuel.

Cette garantie contractuelle ne limite pas les **droits résultant de la garantie légale**, auxquels vous pouvez recourir gratuitement.

## Service et réparations

L'article sera réparé par le service après-vente Tchibo.

 **S'il est nécessaire d'envoyer l'article**, veuillez fournir les informations suivantes:

- votre **adresse**;
- un **numéro de téléphone** (où vous êtes joignable pendant la journée) et/ou une **adresse électronique**;
- la **date d'achat** et
- une **description la plus précise possible du défaut**.

Joignez une **copie du justificatif d'achat** à l'article. Emballez soigneusement l'article afin d'éviter qu'il soit endommagé pendant le transport et envoyez-le à notre service après-vente, afin que nous puissions traiter votre cas et vous retourner l'article dans les meilleurs délais.

L'adresse à laquelle envoyer l'article vous sera communiquée par notre service client dont vous trouverez les coordonnées au point «Service client». Pour les questions éventuelles, conservez le justificatif d'envoi qui vous aura été remis par la poste.

**Si le cas n'est pas couvert par la garantie**, faites-nous savoir si vous souhaitez:

- que nous vous établissions un devis si les frais sont supérieurs à CHF 17.- ou
- que nous vous retournions (moyennant paiement) l'article non réparé ou
- que nous éliminions l'article (sans frais pour vous).

**Pour les informations sur les produits, les commandes d'accessoires ou les questions sur le service après-vente**, veuillez vous adresser à notre service client. Pour toute question, indiquez la référence de l'article.

---

## Service client



**0800 22 44 44**  
(gratuit)

Du lundi au vendredi de 8 h à 20 h

Le samedi de 8 h à 16 h

Courriel: [service@tchibo.ch](mailto:service@tchibo.ch)

---

**Référence:**        **654 112** (boule 30 cm)  
                          **654 113** (boule 20 cm)